

NOTAS

CONTROLE DE EMISSÕES

REV.	EXEC.	VERIF.	APROV.	CÓDIGO	DATA	DESCRIÇÃO DA EMISSÃO
0	FELIPE M.	JULIANE C.	RENATO S.		27/6/2022	
1	FELIPE M.	JULIANE C.	RODRIGO F.	IC	11/01/2021	ALTERAÇÃO CHAVE MERZ
2	FELIPE M.	RODRIGO F.	IAM I.	A	09/04/2021	ALTERAÇÃO CHAVE PROJJOY
3	RODRIGO F	GUSTAVO	RENAN G		17/11/2021	MUDANÇA LAYOUT
4	GUSTAVO M.	RODRIGO F.	RENAN G.		27/6/2022	REVISÃO IDENTIFICAÇÃO

CÓDIGO DA EMISSÃO

(A) PARA APROVAÇÃO	(C) CERTIFICADO	(AB) AS BUILT
(IC) INFORMAÇÃO / CONHECIMENTO	(CL) CANCELADO	

NOTAS GERAIS

NOTAS:

Endereço na rede:
U:\ENGENHARIA_SOLUCOES\PROJETOS - ENGENHARIA DE SOLUÇÕES\STRING BOX_String box 1010Vdc\ID 23634\EPLAN

Ciente

Projeto

Unidade

Planta

Área

Nº. Proauto

ID 23634



Nº. Cliente

Título

STRING BOX
SISTEMA DE PROTEÇÃO
SB-3E/6E-3S/6S-1005DC

Sistema

Escala

Data

27/6/2022

Revisão

4

Folha

1 / 6

ÍNDICE

PÁGINA	DESCRIÇÃO
1	CAPA
2	ÍNDICE
3	DIMENSIONAL
4	LAYOUT INTERNO
5	DIAGRAMA MULTIFILAR
6	LISTA DE MATERIAIS

A

B

C

D

E

F

Notas



Cliente	
Nº. Cliente	Nº. Proauto ID 23634

Título ÍNDICE STRING BOX SISTEMA DE PROTEÇÃO SB-3E/6E-3S/6S-1005DC	Revisão 4
	Folha 2 / 6

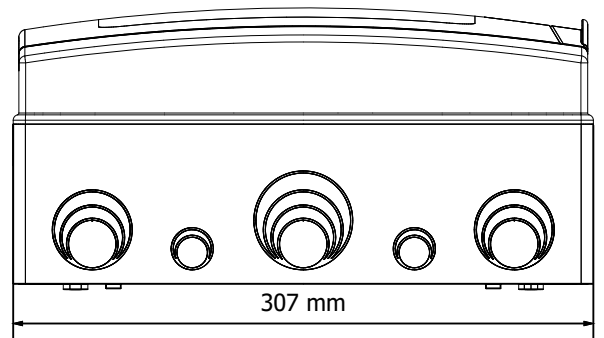

VISTA INFERIOR

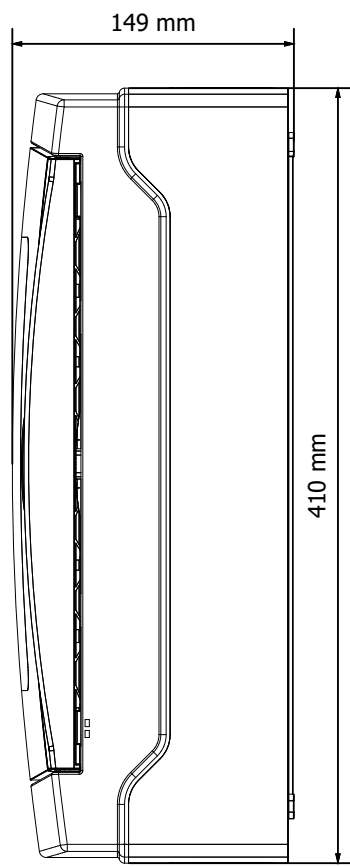

VISTA LATERAL

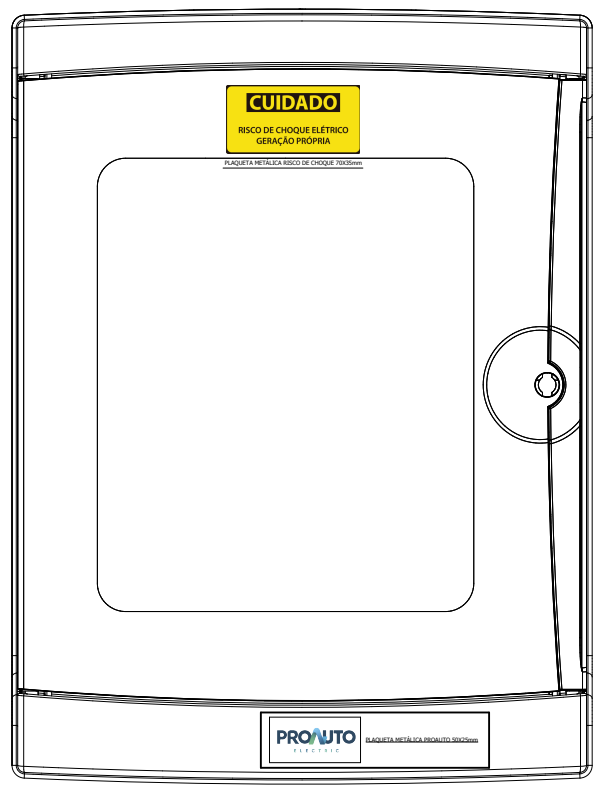

VISTA FRONTAL

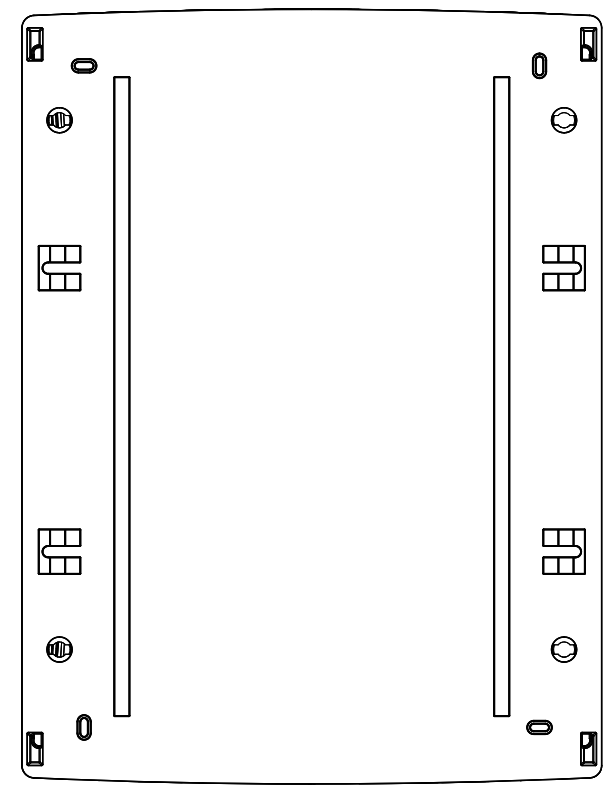

VISTA INTERNA

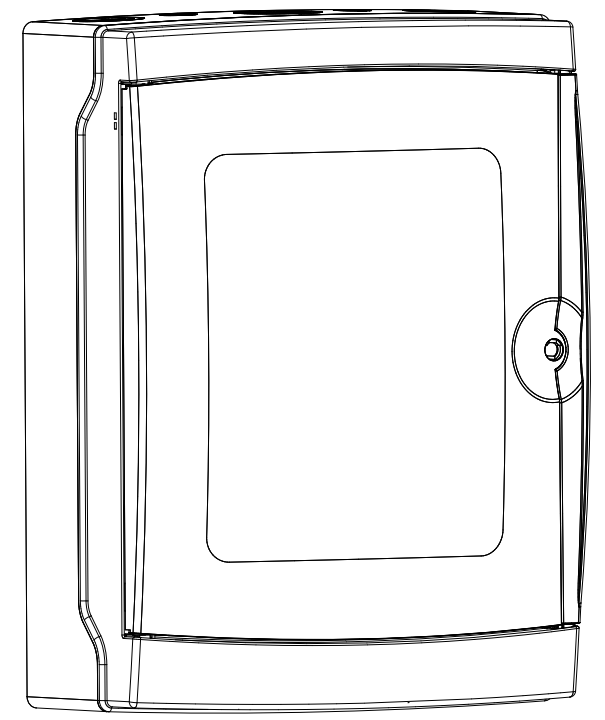

VISTA ISOMÉTRICA

Notas			Cliente	Título DIMENSIONAL STRING BOX SISTEMA DE PROTEÇÃO SB-3E/6E-3S/6S-1005DC	Revisão 4
	Nº. Cliente	Nº. Proauto ID 23634	Folha 3 / 6		

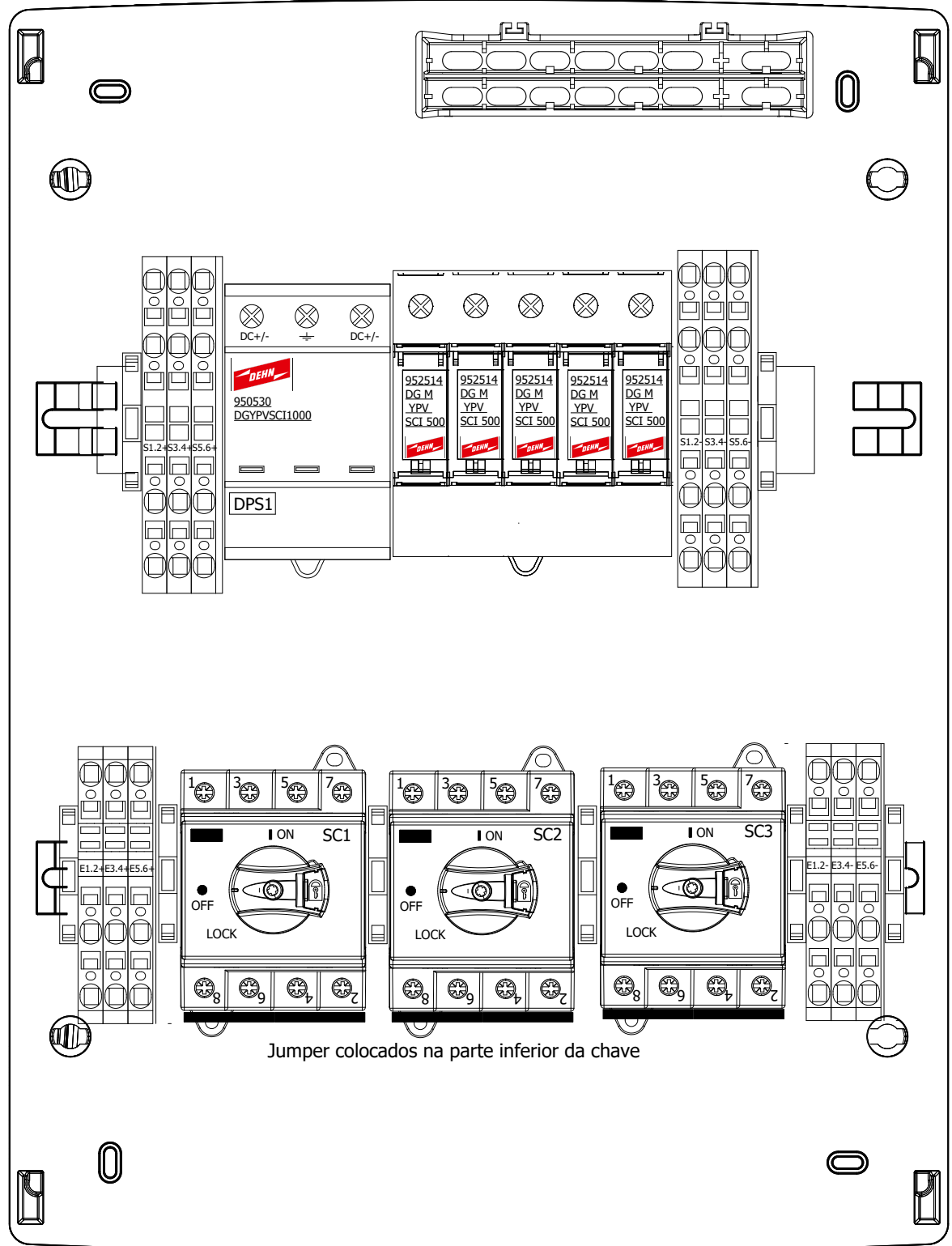

Jumper colocados na parte inferior da chave

Notas		Cliente	Nº. Proauto ID 23634	Título LAYOUT INTERNO STRING BOX SISTEMA DE PROTEÇÃO SB-3E/6E-3S/6S-1005DC	Revisão 4
		Nº. Cliente			Folha 4 / 6

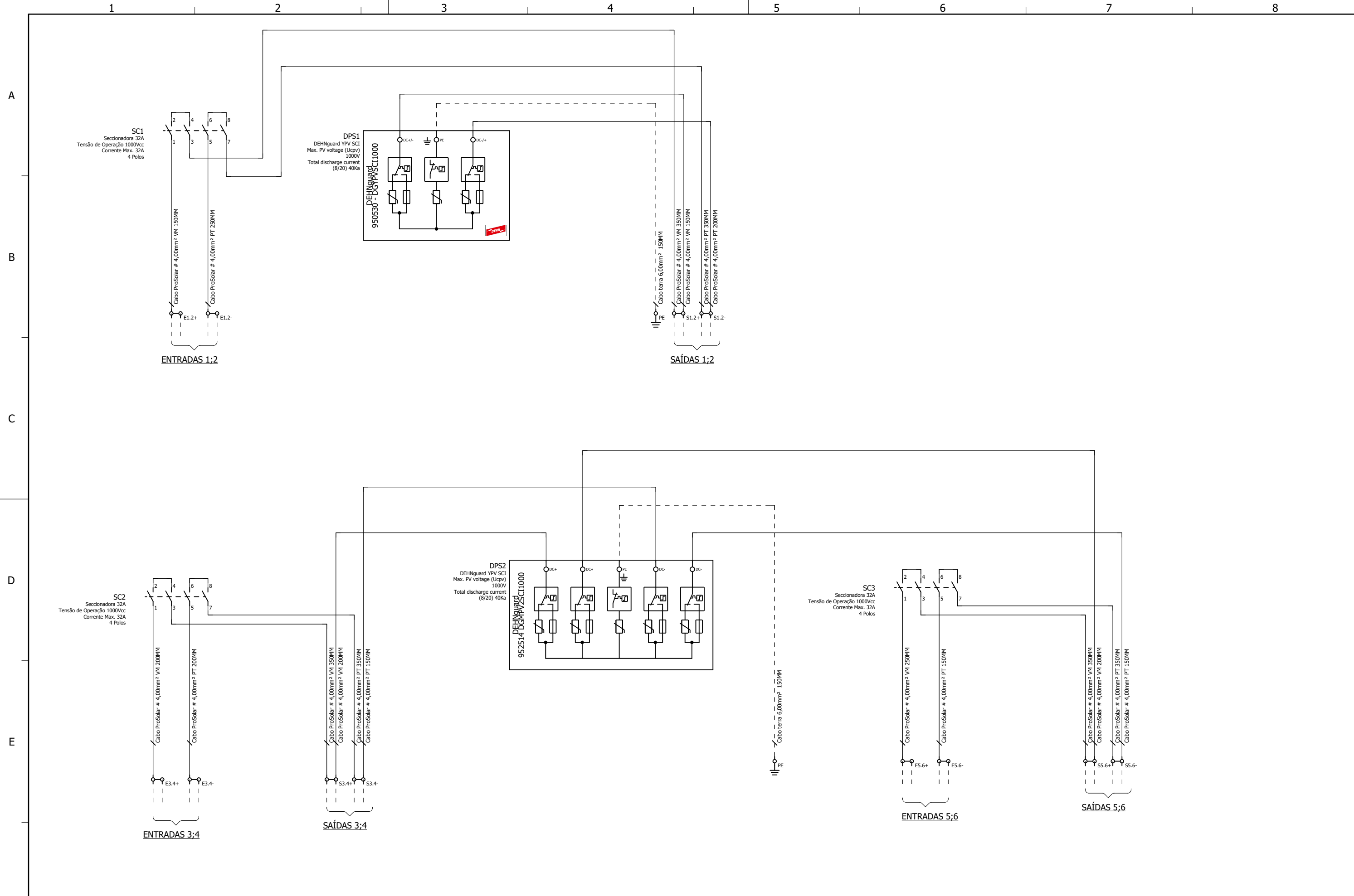

Notas			Cliente	Título		Revisão
			Nº. Cliente	Nº. Proauto	DIAGRAMA MULTIFILAR STRING BOX SISTEMA DE PROTEÇÃO SB-3E/6E-3S/6S-1005DC	4
			ID 23634			Folha
						5 / 6

LISTA DE MATERIAIS

ITEM	QTD	ID	MODELO	DESCRIÇÃO	FORNECEDOR
1	0	19505	CABO FLEXÍVEL 6 MM TERRA COM 370 MM + TER	CABO FLEXÍVEL 6 MM TERRA COM 370MM + TERMINAL TS-6/12	PROAUTO
2	8	12513	UKJ-2G6	UKJ-2G6 (PASSO 6MM) POSTE FINAL PRESSÃO	PROAUTO
3	1	1097	UZH8-10-BR	UZH8-10-BR ETIQ EM BRANCO P/ BORNES UKJ E UJ5 HASTE C/ 10 ETIQUETAS	PROAUTO
4	6	707	UJ5-6/1X2	UJ5-6/1X2 BORNE MOLA DUPLO 6MM	PROAUTO
5	1	21600	KIT PRENSA CABO C/ 5 PÇS PCB PG-9 C Z	KIT PRENSA CABO C/ 5 PÇS PCB PG-9 CZ PRENSA CABO PLASTICO	PROAUTO
6	2	762	UJ5-6/1X2G	UJ5-6/1X2G TAMPA P/ BORNE A MOLA DUPLO	PROAUTO
7	1	21635	PLACA DE IDENTIFICAÇÃO METÁLICA - 50x25MM LOGO PROAUTO	PLACA DE IDENTIFICAÇÃO METÁLICA - 50x25MM LOGO PROAUTO	PROAUTO
8	1	19511	PAR.CAB.SEXT.R.SOB. 4.8X45	KIT PARAFUSO CAB.SEXT.R.SOB. 4.8X45 (S-8) UNID 3/16X + BUCHA PLAST 8MM"	PROAUTO
9	6	708	UJ5-6/2X2	UJ5-6/2X2 BORNE MOLA DUPLO 6MM	PROAUTO
10	2	763	UJ5-6/2X2G	UJ5-6/2X2G TAMPA P/ BORNE A MOLA DUPLO	PROAUTO
11	1	20861	EMBALAGEM CAIXA 3926-T	EMBALAGEM PARA CAIXA MODELO 3926-T (312x413x158)	PROAUTO
12	0	21419	CABO FLEXÍVEL 6 MM TERRA COM 107 MM	CABO FLEXÍVEL 6 MM TERRA COM 107MM + TERMINAL TS-6/12 TERCEIRO	PROAUTO
13	1	21487	3926-TTB2 CAIXA IP65 26 DIN +SPTA-12	3926-TTB2 CAIXA IP65 26 DIN 410X310X150mm SERIE ACQUA +SPTA-12.	PROAUTO
14	1	18565	PLAQUETA CUIDADO 70x35mm	PLAQUETA CUIDADO / GERAÇÃO PROPRIA (70x35mm)	PROAUTO
15	3	16419	950530 - DGYPVSCI1000	950530 - DGYPVSCI1000 - PROT CONTR SOBRETEN P/ SISTEMAS PV SCI 1000Vdc	PROAUTO
16	3	23890	PED100 - R-DB-4T-CHAVE SECC 4P 1MP PT 32A 1000VDC / 32A 600VDC	PED100 CHAVE SECC 4P 1MPPT 32A 1000VDC / 32A 600VDC	PROAUTO

Notas		Cliente		Título LISTA DE MATERIAIS STRING BOX SISTEMA DE PROTEÇÃO SB-3E/6E-3S/6S-1005DC	Revisão 4
		Nº. Cliente	Nº. Proauto ID 23634		Folha 6 / 6